

Рис.3

12,17,18



Рис.4

Схема сборки каркаса гардероба узкого N-62

Детали

поз.	Наименование	Размер	Кол-во
1	Бок левый	2168x440x18	1
2	Бок правый	2168x440x18	1
3	Задняя стенка 1	340x564x12	2
4	Задняя стенка 2	1396x564x12	1
5	Горизонталь 1	564x419x18	1
6	Горизонталь 2	564x419x18	1
7	Горизонталь 3	564x419x18	1
8	Горизонталь 4	564x419x18	1

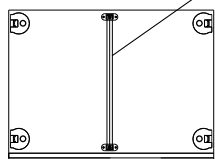
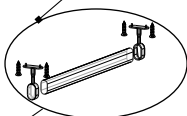
Фурнитура

поз.	Наименование	Кол-во	Эскиз
9	Опора М8	2	
10	Футорка М8	2	
11	Опора регулирующая	2	
12	Шуруп 3,5x16	10	
13	Полкодержатель	4	
14	Дюбель короткий М6	16	
15	Муфта пластиковая М6	16	
16	Полкодержатель с эксцентриком	12	
17	Штангодержатель	2	
18	Вешалка-штанга	1	
19	Уголок для задней стенки	2	
20	Шуруп 3,5x12	4	
21	Заглушка D8	14	
22	Заглушка D5	8	

16,14,15

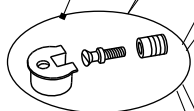

19,20



2

Бок левый

Бок правый

Рис.2

11,12



Рис.1

Порядок сборки:

1. В нижние торцы боков 1 и 2 закрутить футорку 10 (отверстия, ближайщие к переднему торцу бока) и вкрутить в них опору 9 (рис.1);
2. В нижние торцы боков 1 и 2 вставить опору регулировочную 11 (отверстия, ближайщие к заднему торцу бока) и прикрепить шурупами 12 (рис.1);
3. Забить пластиковые муфты 15 в отверстия на боку 1 и 2 согласно рис.2;
4. Вкрутить дюбели 14 в муфты 15 согласно рис.1;
5. В отверстия на детали 5, 7 и 8 забить полкодержатели с эксцентриком 16 (рис.3);
6. В отверстия на детали 6 забить полкодержатели 13 (рис.3);
7. Вставить вешалку-штангу 18 в штангодержатели 17, прикрутить штангодержатели 17 шурупами 12 к горизонтали 8 (рис.4.);
8. Установить бока 1 и 2 в вертикальное положение и соединить с деталью 6 (рис.1);
9. Соединить бока 1, 2 с деталями 3, 4, 5, 7 и 8 (детали 3 вставляются в паз на деталях 6 и 7, 5 и 8; деталь 4 вставляется в паз на деталях 7 и 8), затянуть полкодержатели с эксцентриком 16 по часовой стрелке до упора (рис.1);
10. Выровнять положение гардероба на полу отрегулировав опоры 9 и опоры 11, через отверстия в детали 6;
11. Прикрутить уголки для задней стенки 19 шурупами 20 к бокам 1, 2 и детали 4 (рис.1);
12. В отверстия на детали 6 вставить заглушки 21;
13. В отверстия диаметром 8мм на боку 1 и 2 вставить заглушки 21;
14. Вставить заглушки 22 в отверстия диаметром 5 мм на боку 1 или 2 (в зависимости от установки двери).

Дополнительная секция шкафа для одежды узкого N-645

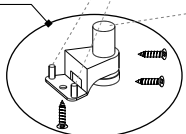

Рис.2



Рис.3

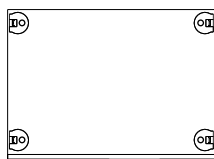

Рис.1

Детали

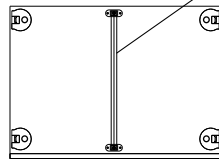
поз.	Наименование	Размер	Кол-во
1	Перегородка	2168x440x18	1
2	Задняя стенка 1	340x564x12	2
3	Задняя стенка 2	1396x564x12	1
4	Горизонталь 1	564x419x18	1
5	Горизонталь 2	564x419x18	1
6	Горизонталь 3	564x419x18	1
7	Горизонталь 4	564x419x18	1

ВАЖНО!!!

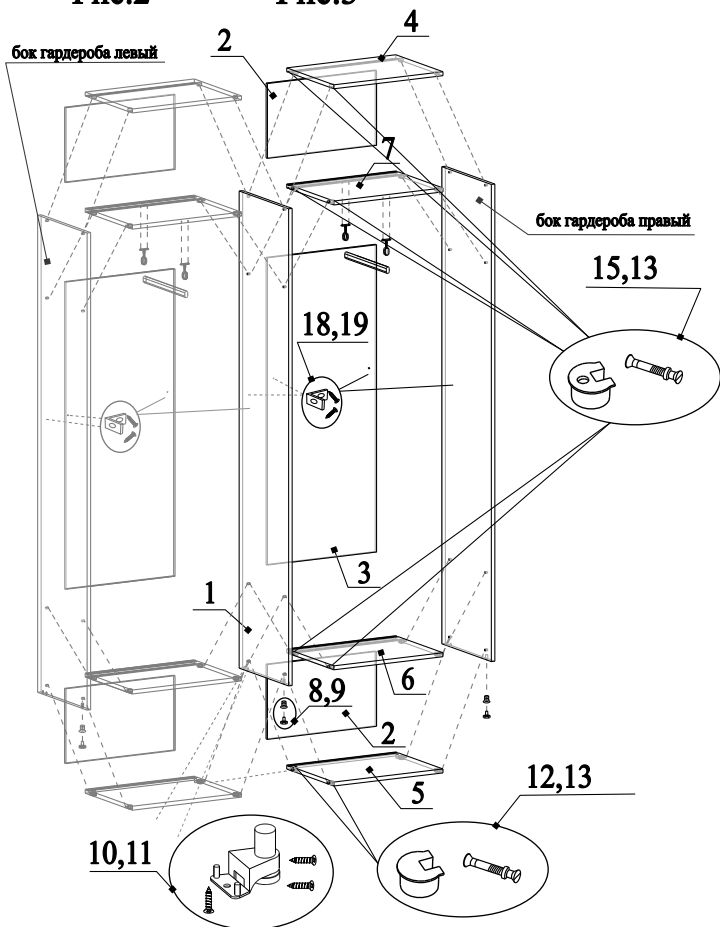
Дополнительная секция N-645 устанавливается в комплекте с одним из изделий: N-67, N-64, N-72, N-62. Один из боков заменяется перегородкой дополнительной секции, позволяющей крепить горизонтали с двух сторон. Бока устанавливаются крайними в группе изделий, состоящей из любого количества дополнительных секций.

Порядок сборки:

1. В нижний торец перегородки 1 закрутить футорку 9 (отверстие, ближайшее к переднему торцу перегородки) и вкрутить в нее опору 8 (рис.1);
2. В нижний торец перегородки 1 вставить опору регулировочную 10 (отверстия, ближайщие к заднему торцу перегородки) и прикрепить шурупами 11 (рис.1);
3. В отверстия на перегородке 1 вставить и вкрутить двойные болты 13 (если с одной стороны перегородки нет горизонталь, то с этой стороны в двойной болт вкручивается концевой винт 14) (рис.1);
4. Подготовить бока согласно схеме сборки одного из изделий: N-67, N-64, N-72, N-62.(п.1-4)
5. В отверстия на детали 4 забить полкодержатель с эксцентриком 15 (рис.2);
6. В отверстия на деталях 5, 6 и 7 забить полкодержатель 12 (рис.2);
7. Вставить вешалку-штангу 17 в штангодержатели 16, прикрутить штангодержатели 16 шурупами 11 к горизонталь 7 (рис.3)
8. Установить перегородку 1 и один из боков (левый или правый) в вертикальное положение и соединить с деталью 5 (рис.1);
9. Соединить бок и перегородку 1 с деталями 2, 3, 4, 6 и 7 (детали 2 вставляются в паз на деталях 4 и 7, 5 и 6; деталь 3 вставляется в паз на деталях 6 и 7), затянуть полкодержатели с эксцентриком 15 по часовой стрелке до упора (рис.1);
10. Выровнять положение гардероба на полу отрегулировав опоры 8 и опоры 10, через отверстия в детали 5;
11. Прикрутить уголки для задней стенки 18 шурупами 19 к боку, перегородке 1 и детали 3 (рис.1);
12. В отверстия на детали 5 вставить заглушки 20;
13. В отверстия на перегородке диаметром D8 вставить заглушки 20;
14. В отверстия диаметром 5 мм вставить заглушки 21.

Фурнитура

8	Опора M8	1	
9	Футорка M8	1	
10	Опора регулировочная	1	
11	Шуруп 3,5x16	7	
12	Полкодержатель	12	
13	Двойной болт	14	
14	Винт концевой M4x10	6	
15	Полкодержатель с эксцентриком	4	
16	Штангодержатель	2	
17	Вешалка-штанга	1	
18	Уголок для задней стенки	2	
19	Шуруп 3,5x12	4	
20	Заглушка D8	14	
21	Заглушка D5	20	